

ul. Wolności 49/3

Lokal mieszkalny:

- Kondygnacja: **I piętro**
- pow. użytkowa: **44,11m**

Zdjęcie lokalu do remontu



Struktura lokalu do remontu

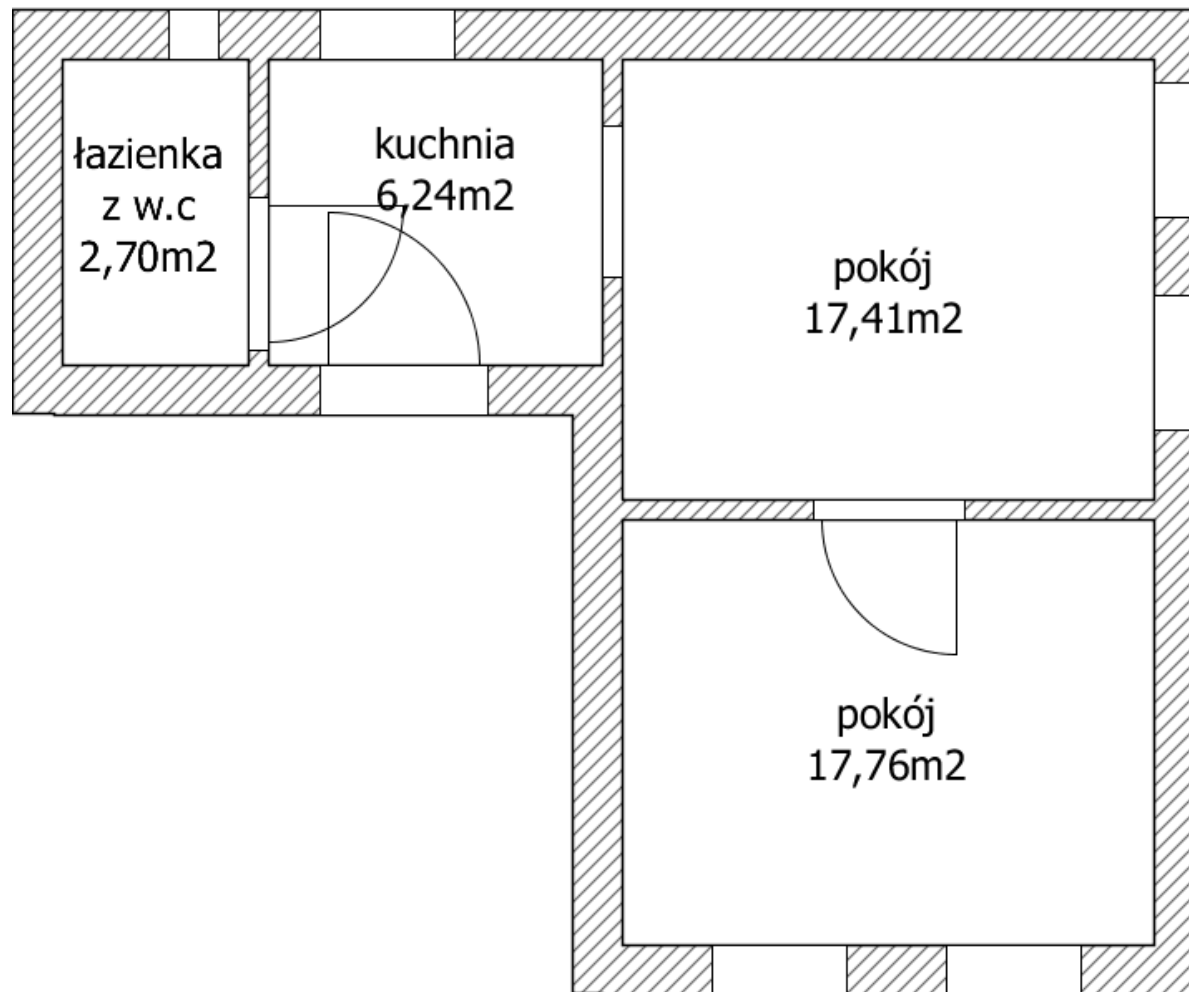

Oglądanie lokalu: 15.04.2024r. godz. 9:30-9:45

Składanie podań: od 18 do 26 kwietnia 2024r.

ul. Wolności 49/11

Lokal mieszkalny:

Kondygnacja: **III piętro**

pow. użytkowa: **27,75m²**

Zdjęcie lokalu do remontu



Struktura lokalu do remontu

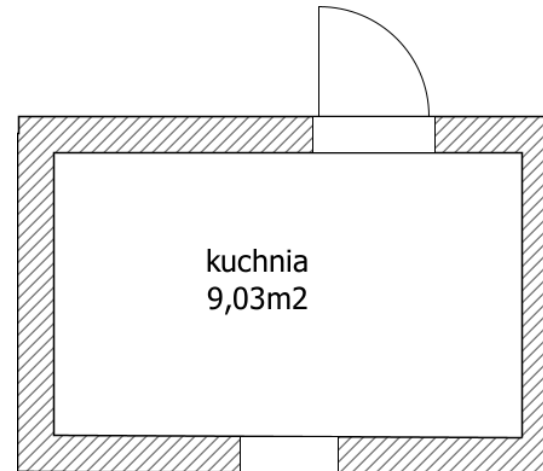
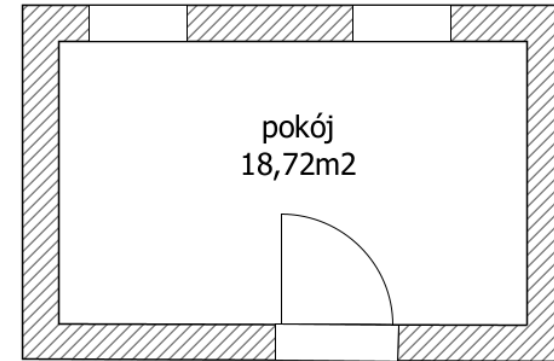

Oglądanie lokalu: 15.04.2024r. godz. 9:30-9:45

Składanie podań: od 18 do 26 kwietnia 2024r.

ul. Pocztowa 8/6

Lokal mieszkalny:

Kondygnacja: **II piętro**

pow. użytkowa: **52,54m²**

Zdjęcie lokalu do remontu



Struktura lokalu do remontu

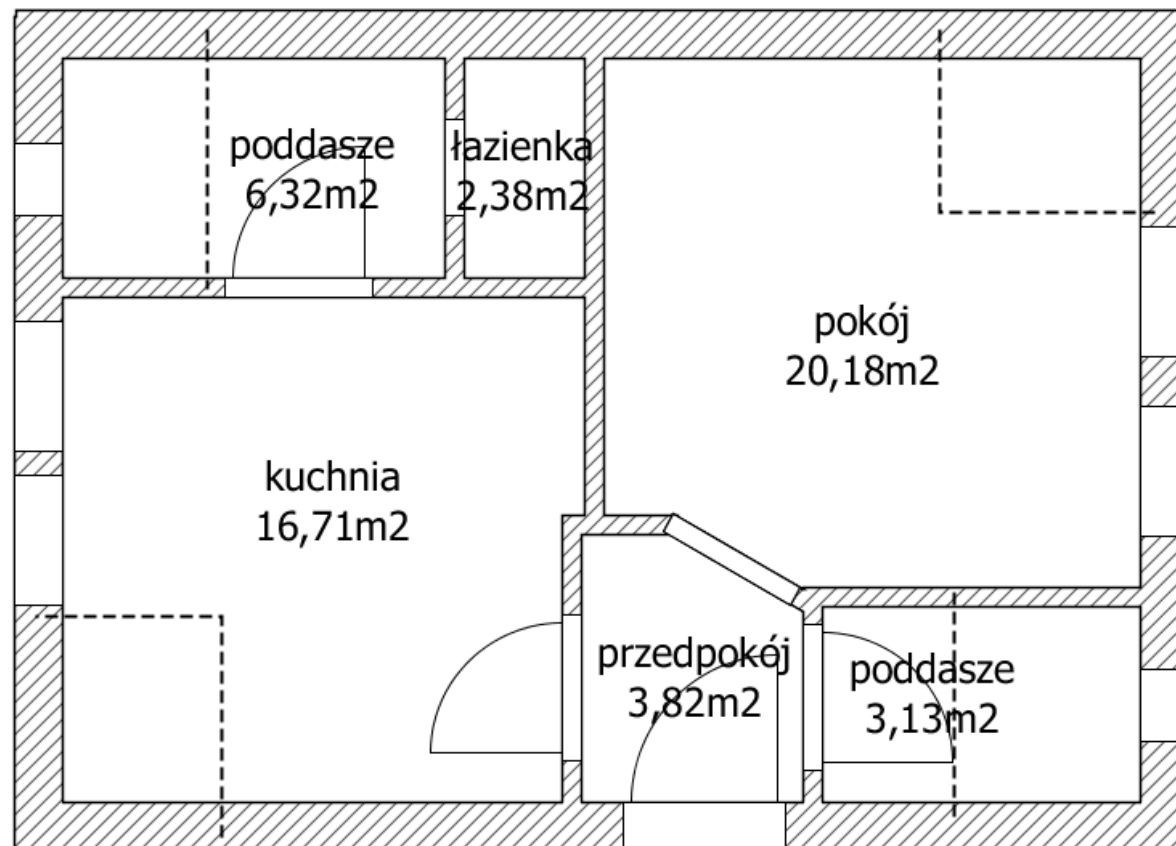

Oglądanie lokalu: 15.04.2024r. godz. 9:50-10:05

Składanie podań: od 18 do 26 kwietnia 2024r.

ul. Boh. Getta 12/1

Lokal mieszkalny:

- Kondygnacja: **parter**
- pow. użytkowa: **52,99m²**

Zdjęcie lokalu do remontu



Struktura lokalu do remontu

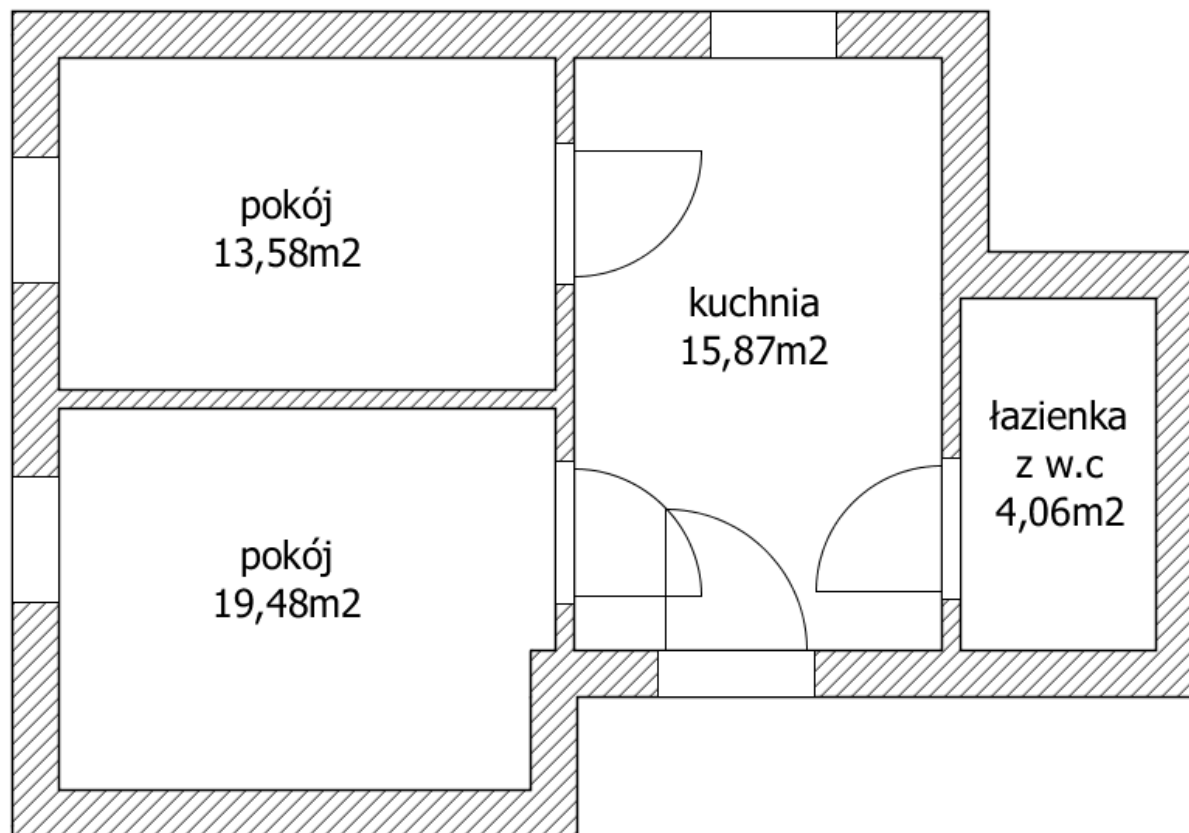

Oglądanie lokalu: 15.04.2024r. godz. 10:15-10:30

Składanie podań: od 18 do 26 kwietnia 2024r.

ul. Wolności 137/11

Lokal mieszkalny:

- Kondygnacja: IIp
- pow. użytkowa: 39,81m²

Zdjęcie lokalu do remontu



Struktura lokalu do remontu

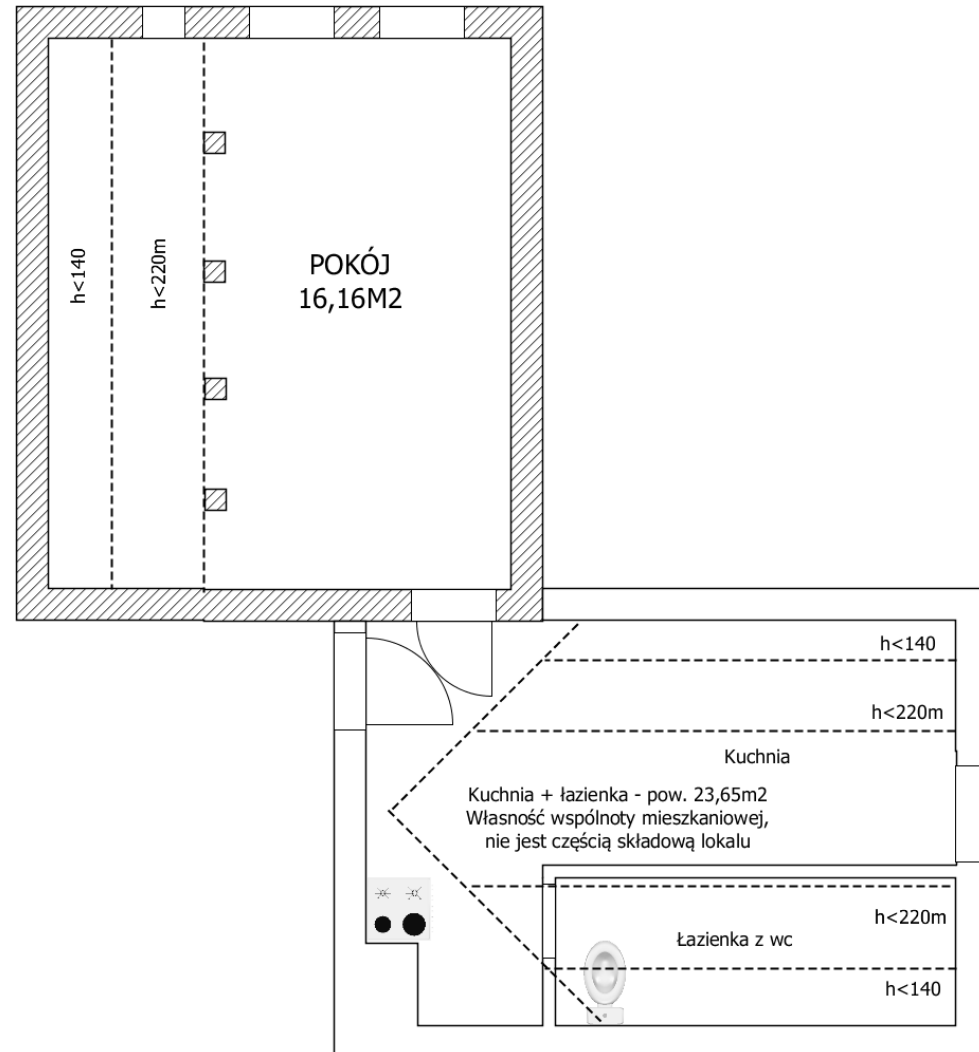

Oglądanie lokalu: 15.04.2024r. godz. 10:45-11:00

Składanie podań: od 18 do 26 kwietnia 2024r.

ul. 3 Maja 45/2

Lokal mieszkalny:

Kondygnacja: parter

pow. użytkowa: 45,60m²

Zdjęcie lokalu do remontu



Struktura lokalu do remontu

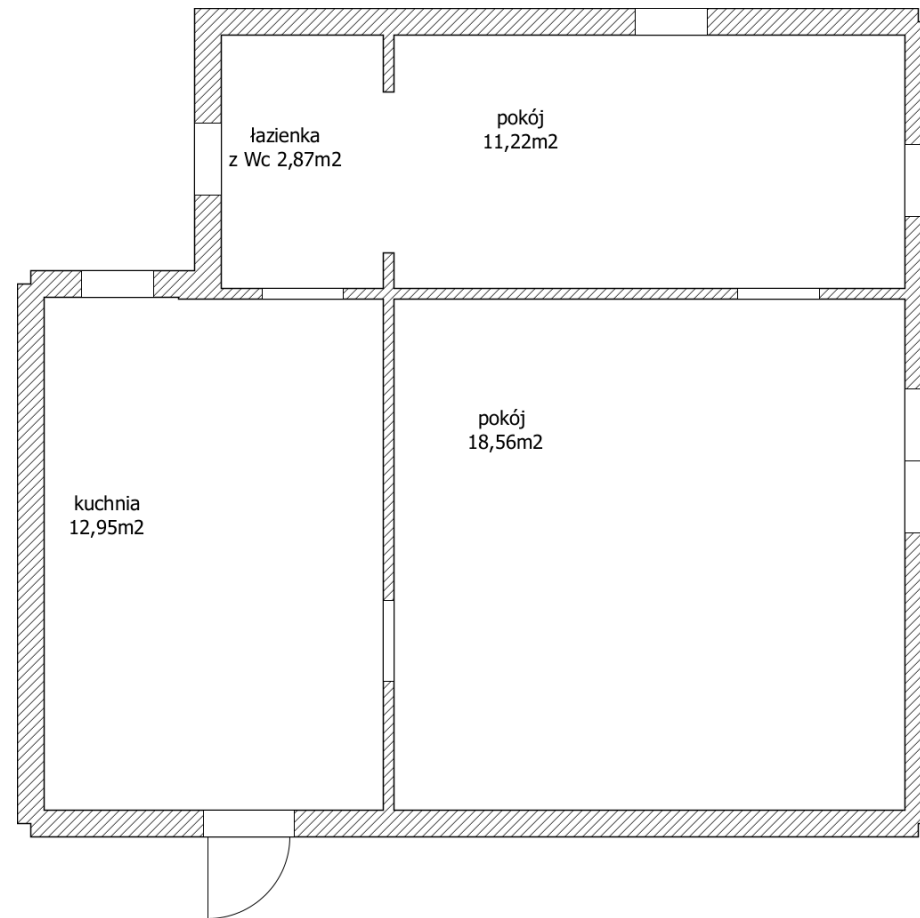

Oglądanie lokalu: 15.04.2024r. godz. 11:15-11:30

Składanie podań: od 18 do 26 kwietnia 2024r.

ul. Sienkiewicza 5/3

Lokal mieszkalny:

Kondygnacja: **parter**

pow. użytkowa: **34,07m²**

Zdjęcie lokalu do remontu



Struktura lokalu do remontu

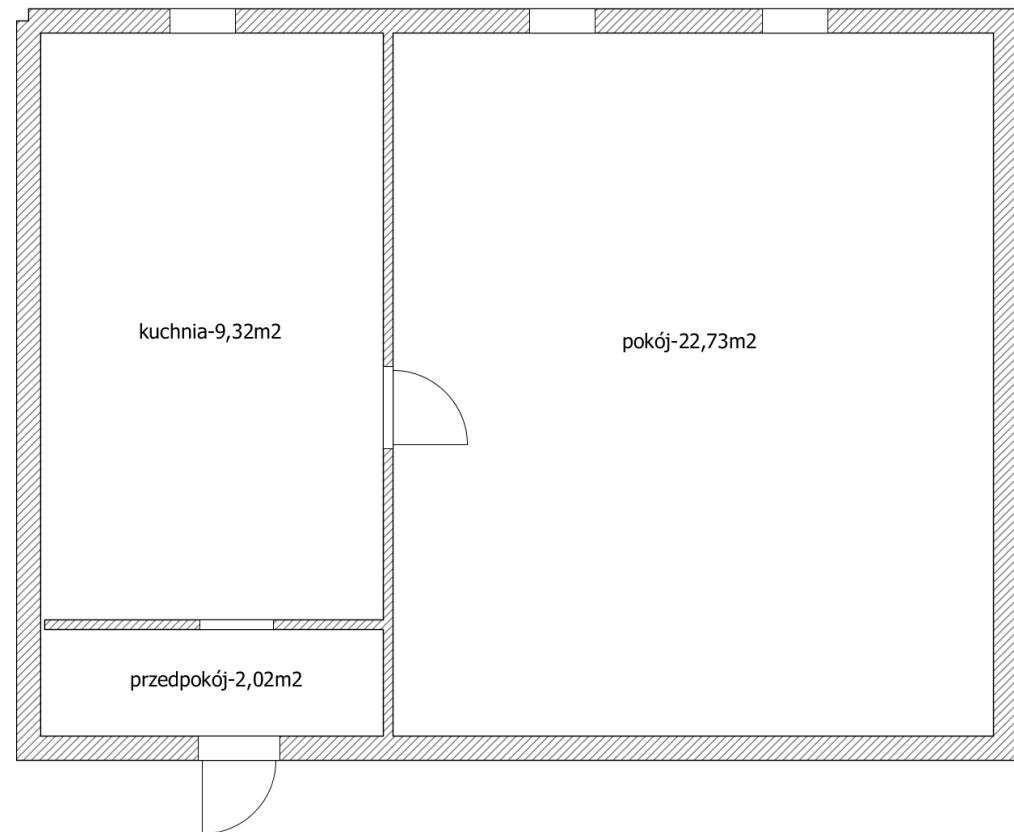

Oglądanie lokalu: 16.04.2024r. godz. 11:45-12:00

Składanie podań: od 18 do 26 kwietnia 2024r.

ul. Strażacka 5/5

Lokal mieszkalny:

Kondygnacja: **parter**

pow. użytkowa: **46,00m²**

Zdjęcie lokalu do remontu



Struktura lokalu do remontu

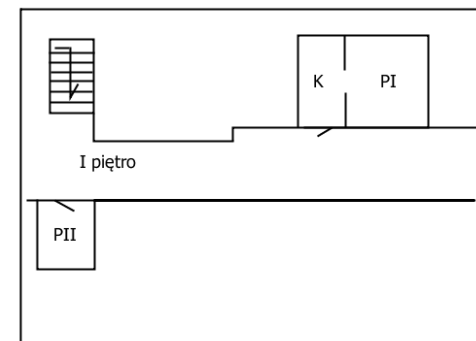
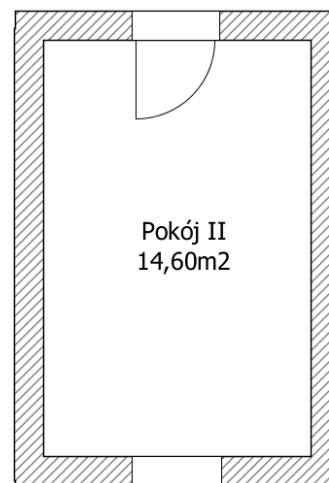
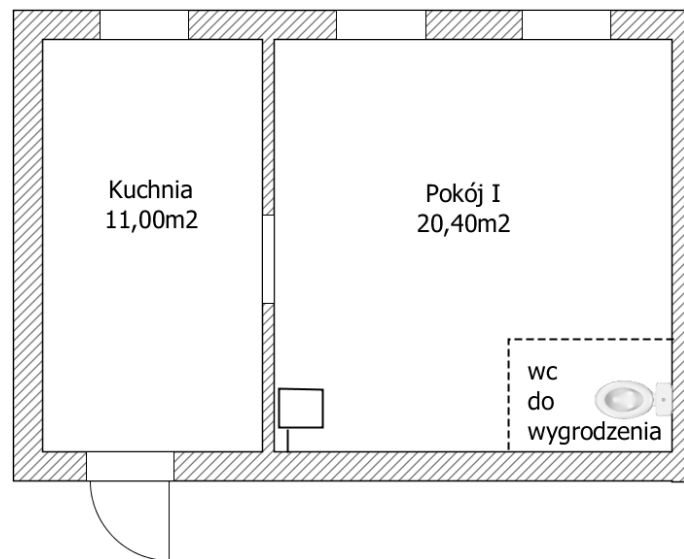

Oglądanie lokalu: 16.04.2024r. godz. 12:15-12:30

Składanie podań: od 18 do 26 kwietnia 2024r.

ul. Lipowa 1/14

Lokal mieszkalny:

Kondygnacja: IIIp

pow. użytkowa: 24,40m²

Zdjęcie lokalu do remontu



Struktura lokalu do remontu

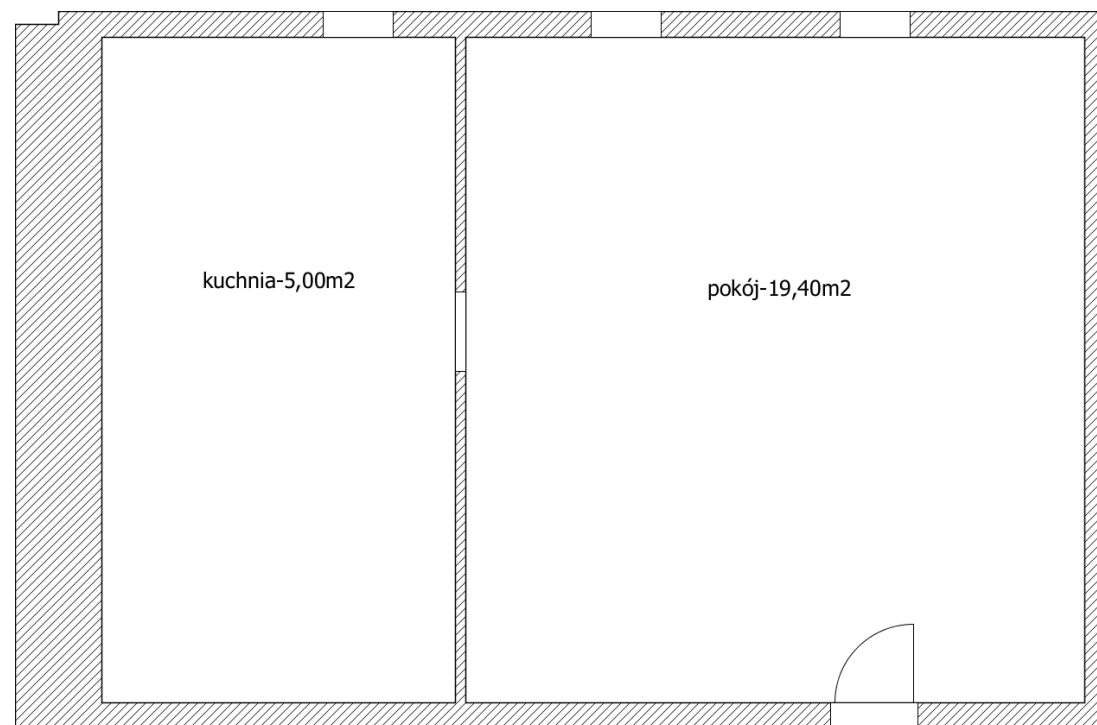

Oglądanie lokalu: 16.04.2024r. godz. 12:45-13:00

Składanie podań: od 18 do 26 kwietnia 2024r.

ul. Waryńskiego 22/6

Lokal mieszkalny:

Kondygnacja: IIp

pow. użytkowa: 14,81m² 50% wysokości

Zdjęcie lokalu do remontu



Struktura lokalu do remontu

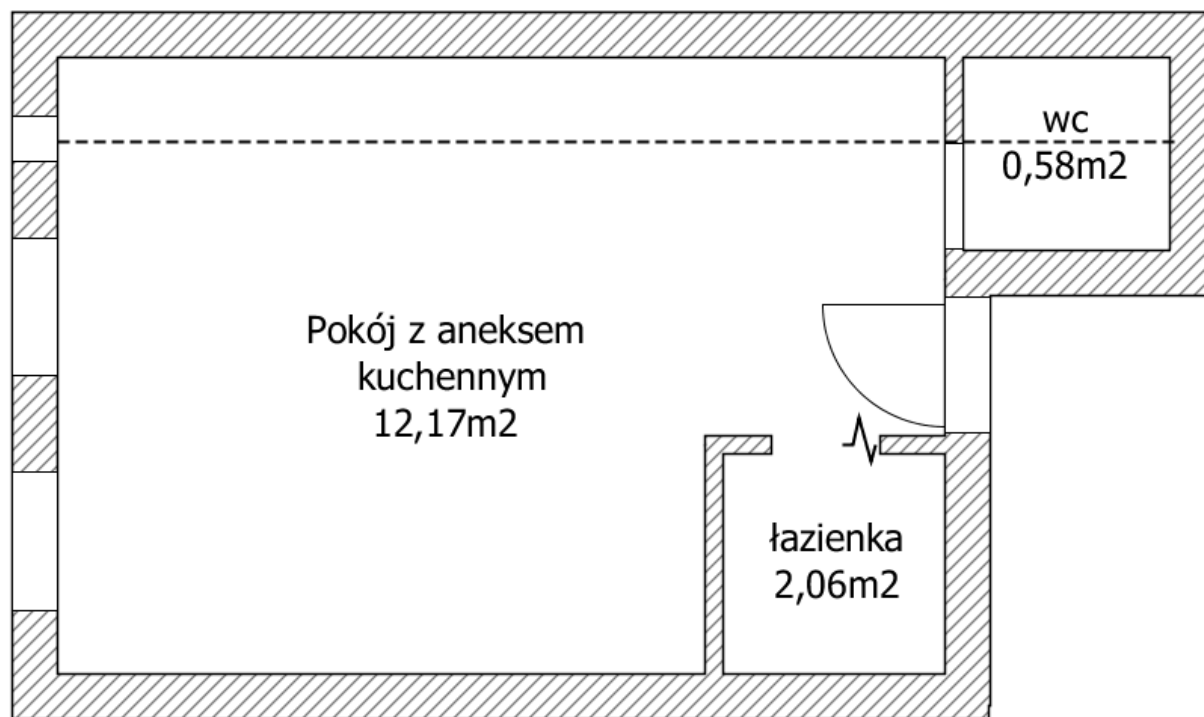

Oglądanie lokalu: 16.04.2024r. godz. 13:15-13:30

Składanie podań: od 18 do 26 kwietnia 2024r.

ul. Brzeźna 13/1

Lokal mieszkalny:

- Kondygnacja: **parter**
- pow. użytkowa: **48,63m²**

Kaucja 3.921,53zł

Zdjęcie lokalu



Struktura lokalu przeznaczonego do zasiedlenia po wpłacie kaucji zabezpieczającej

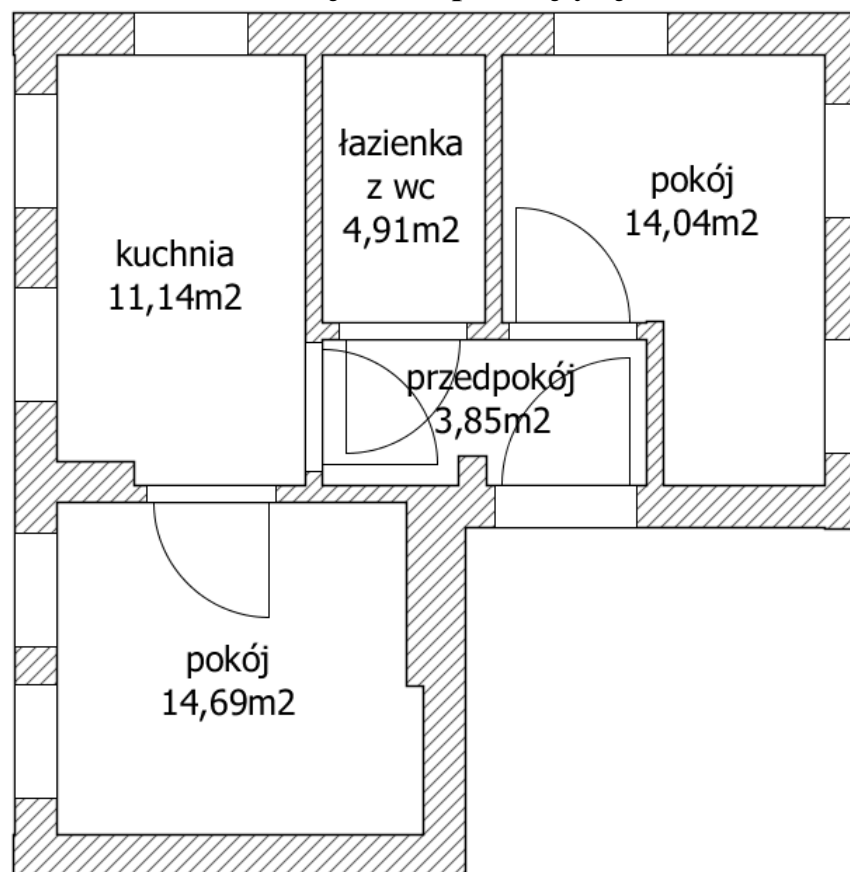

Oglądanie lokalu: 15.04.2024r. godz. 9:00-9:15

Składanie podań: od 18 do 26 kwietnia 2024r.

ul. Brzeźna 13/3

Lokal mieszkalny:

- Kondygnacja: **parter**
- pow. użytkowa: **52,49m²**

Kaucja 4.232,80zł

Zdjęcie lokalu



Struktura lokalu przeznaczonego do zasiedlenia po wpłacie kaucji zabezpieczającej

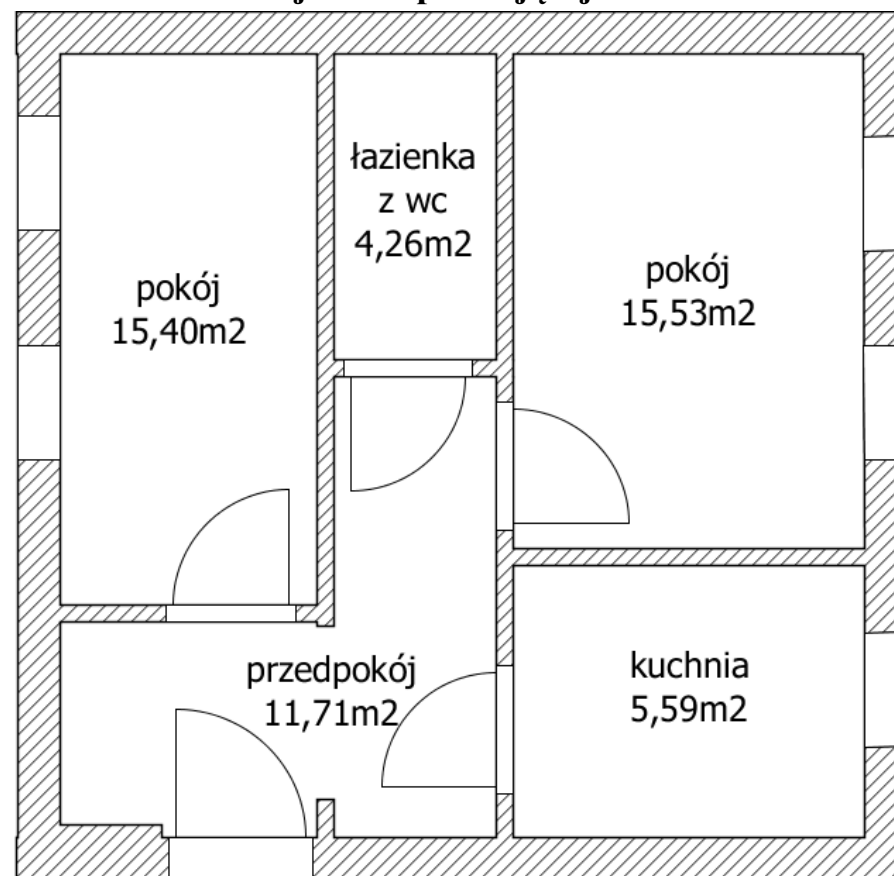

Oglądanie lokalu: 15.04.2024r. godz. 9:00-9:15

Składanie podań: od 18 do 26 kwietnia 2024r.

ul. Leśna 3/2

Lokal mieszkalny:

- Kondygnacja: **parter**
- pow. użytkowa: **32,26m²**

Kaucja 2.601,45zł

Zdjęcie lokalu do remontu



Struktura lokalu do remontu

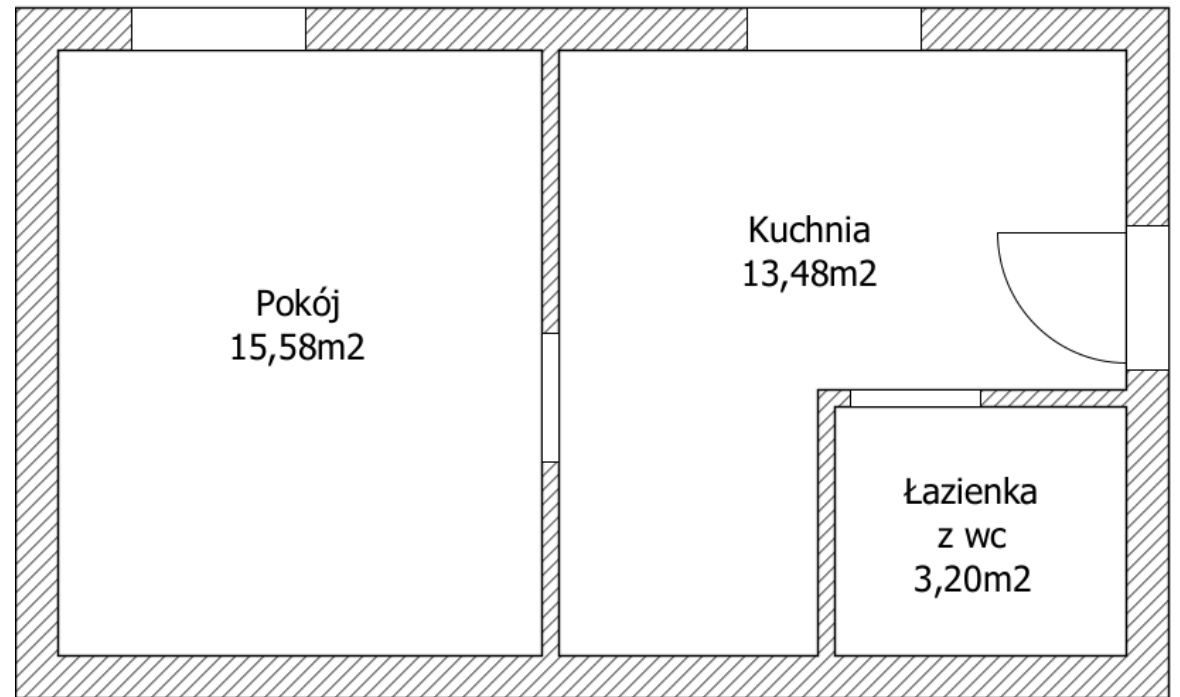

TERMINY:

Oglądanie lokalu: 15.04.2024r. godz. 13:45-14:00

Składanie podań: od 18 do 26 kwietnia 2024r.

ul. Leśna 3/2a

Lokal mieszkalny:

- Kondygnacja: **parter**
- pow. użytkowa: **22,70m²**

Kaucja 1.830,53zł

Zdjęcie lokalu do remontu



Struktura lokalu do remontu

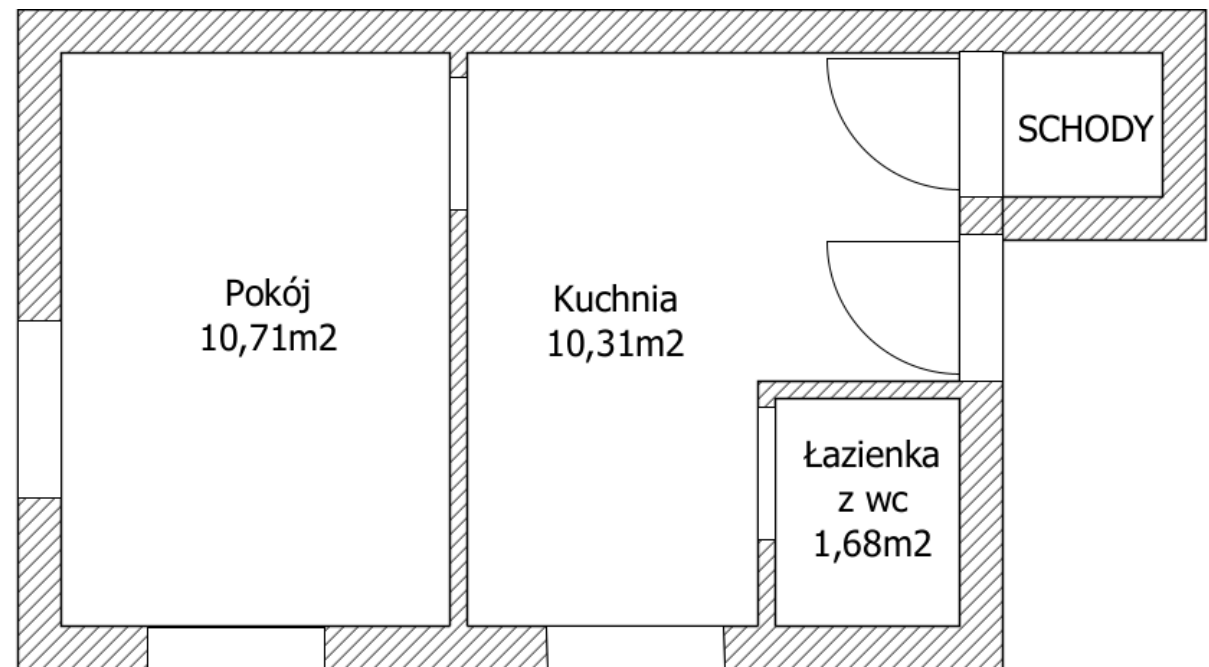

TERMINY:

Oglądanie lokalu: 15.04.2024r. godz. 13:45-14:00

Składanie podań: od 18 do 26 kwietnia 2024r.